



RS & HP Series

Install Instructions For:

RS4-EZ, RS400i, RS500i, HP590i, RS600i, HP690i, RS800i, RS1201i, HP890i, RS1001i-II, HP129a, & HP1290i speakers

内容物

- 1 スピーカー
- 2 スピードワイヤークランプ
- 1 リリース専用工具
- 1 吊り下げ用ワイヤー
- 1 落下防止ワイヤー
- 1 コネクタ防水ブーツ
- 1 ユーロブロックコネクタ
- 1 タップスイッチカバー
- 4 結束バンド

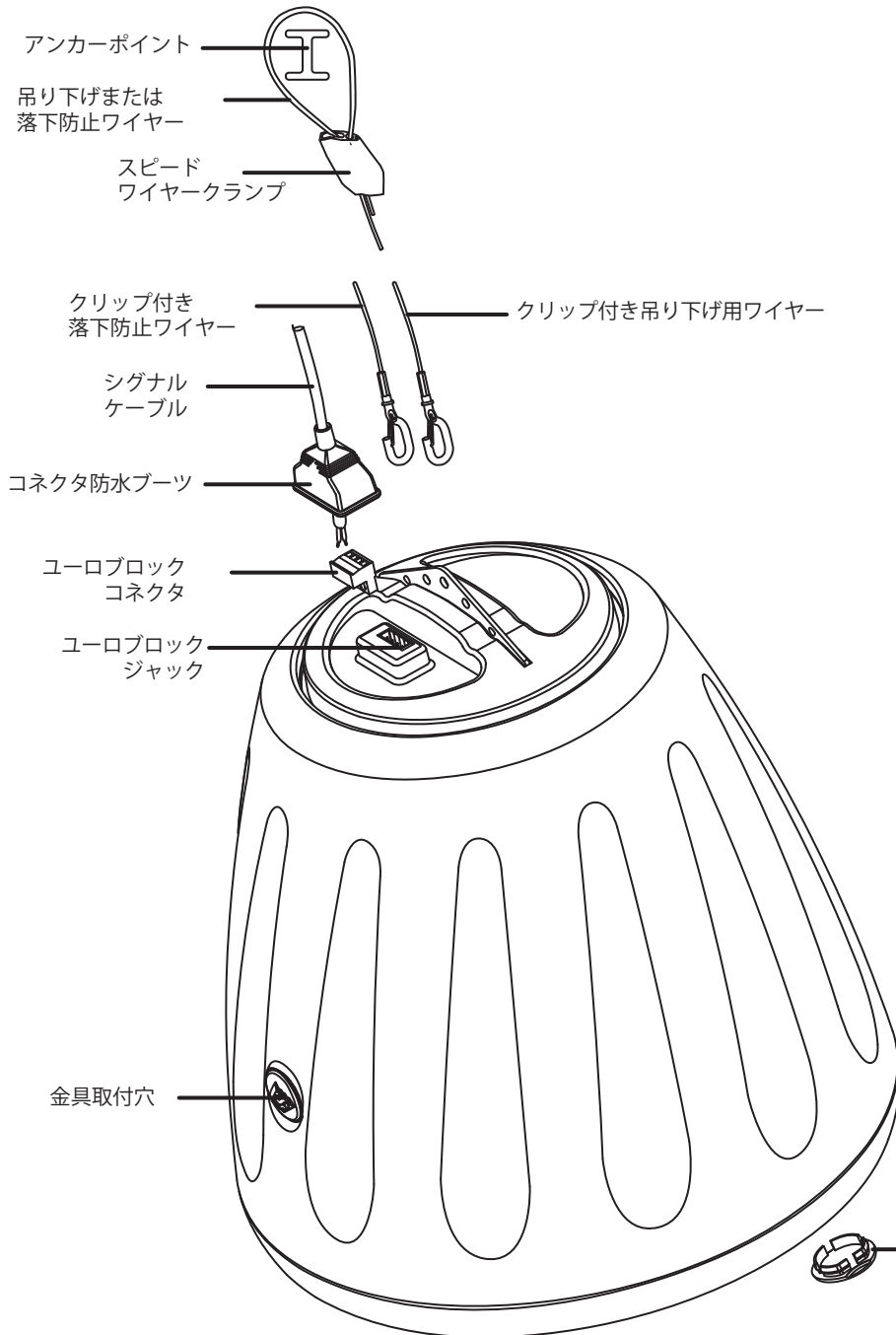

RS4-EZ & RS400i タップ位置

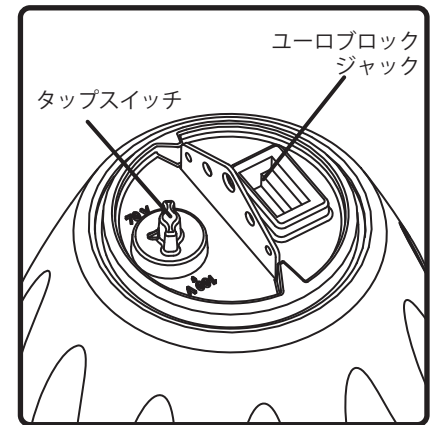

1.435.647.9555 | 800.647.TUBE | www.soundtube.com

RS400 i, RS500 i, RS600 i, RS800i , RS1001i-II, HP690i and HP890i - UL listed 148 0 © 2008 SoundTube Entertainment, Inc. All rights reserved. PN INS-RSI Rev 11.12.18

Warning

SoundTubeは、プロのオーディオインストーラ/請負業者によってインストールする必要があります。安全性と最適なオーディオパフォーマンスのために、インストーラはSoundTube Entertainmentが発行したすべての指示に従わなければなりません。

Warning

スピーカーの機能や分散を妨げる可能性のあるサポートビーム、換気ダクトその他の構造物の近くにスピーカーを設置しないでください。

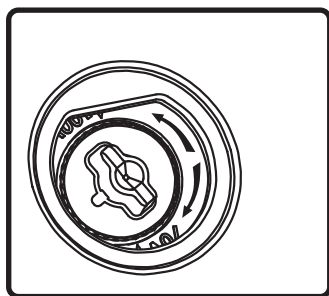

1. グリルのゴムキャップを取り外して、出力を選択します。スイッチは、工場出荷時100Vで最大出力に設定されています。目的の設定を選択し、ゴム製プラグを再挿入します。
注：グリルに取り付けられたタップスイッチカバーにはキーが付いていません。プラグとグリルが平らに揃うようにしてください。

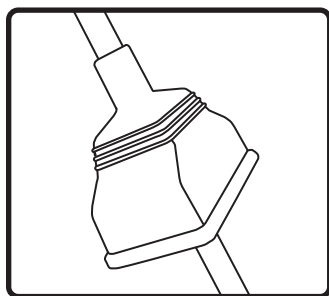

2. 防水ブーツを信号線に差し込みます。屋外設置の場合は、信号線の差込口にRTVシリコンを添付し防水性を高めてください。

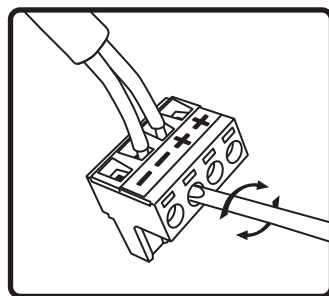

3. 信号線をユーロブロック内側の+端子および-端子に接続します。デジチェーンの場合は、外側の+端子と-端子を使用します。未使用の端子ネジは締め付けてください。

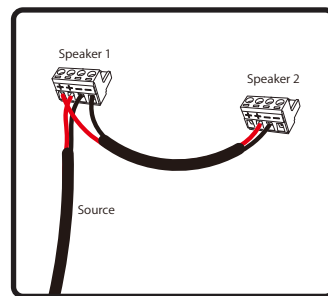

4. デジチェーン接続する場合は、外側の端子を次のスピーカーの内側の端子に配線します。この手順は、ハイインピーダンス設定のみに適用され、ローインピーダンス設定で使用されている場合には適用されません。

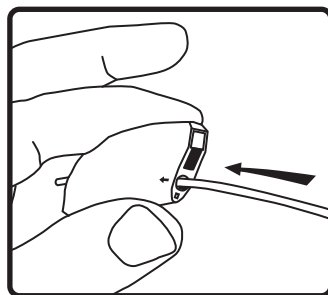

5. 図に示すように、スピードクランプに吊り下げワイヤーまたは落下防止ワイヤーを通します。

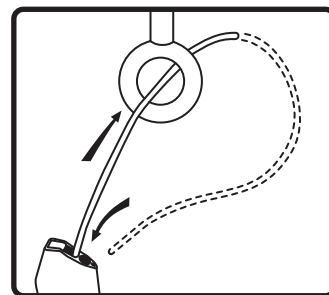

6. 図に示すように、吊り下げワイヤーまたは落下防止ワイヤーを、構造体に取り付けます。

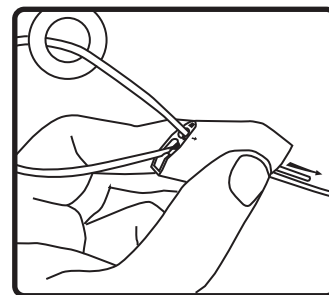

7. 図に示すように、ワイヤーの端をスピードクランプに通します。

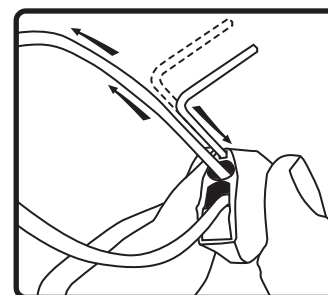

8. スピードクランプでスピーカーの吊り下げ高さを調整します。図のようにリリースキー（小さな六角レンチ）をスピードクランプに挿入し、ワイヤーの固定を行います。

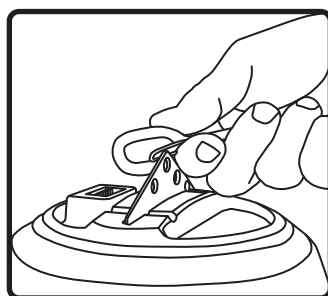

9. 吊り下げワイヤーをスピーカー金具の中央の穴に取り付けます。

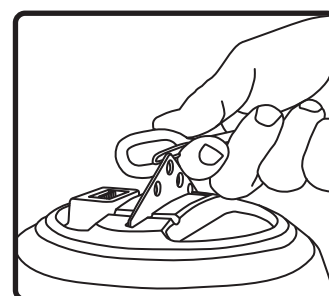

10. 落下防止ワイヤーをスピーカー金具の左右の穴の1つに取り付けます。

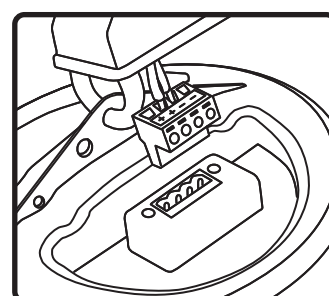

11. ユーロブロックをスピーカーの背面にあるユーロブロックジャックに挿入します。コネクタには極性があるので注意してください。

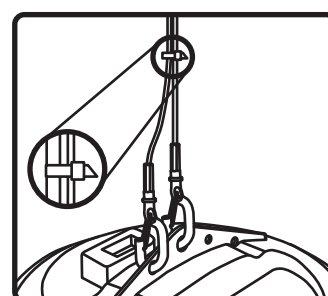

12. ファスナーや結束バンドを使用して、落下防止ワイヤーと信号線を吊り下げワイヤーに固定します。