

## DynamicSpeaker

デスク埋め込み用電動スピーカー

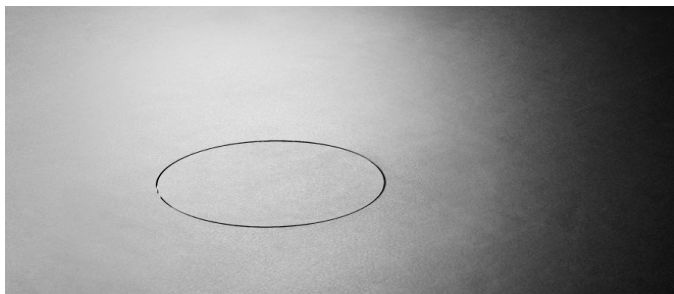

### Highlights

DynamicSpeaker\_UI : 突き板仕上げ対応  
(ベニヤ仕上げ対応)

- 自然な音の指向性
- スピーチの明瞭度向上
- ハウリング（フィードバック）に強い高ゲイン設計
- ユーザーの近距離に配置
- 音の漏れ（オーディオ・ポリューション）を最小限に抑制
- 360度対応ラウドスピーカー
- 4インチ2ウェイ同軸スピーカー（バスレフ構造）
- 2x36W クラスD内蔵バイアンプ
- 音響全指向性ディフューザー
- DSP内蔵・バランスライン入力対応
- RS-422/RS-485 フルデュプレックス制御対応
- ニアフィールドでの高品質音声再生
- スピーチ明瞭度のさらなる強化
- 木製スピーカーエンクロージャー
- 自動機械動作キャリブレーション（AH-AMMC）
- AHlinkによるワイヤレス接続でセットアップ・制御可能



### ARTHUR HOLM

Albiral Display Solutions SL · Fàtima, 25 · 08512 Sant Hipòlit de Voltregà · Barcelona, Spain · +34 938 502 376 · [marketing@arthurholm.com](mailto:marketing@arthurholm.com) · [www.arthurholm.com](http://www.arthurholm.com)

Arthur HolmはAlbiral Display Solutions SLの登録商標です。仕様は予告なく変更される場合があります。

Make Your Meetings Count!

## 概要

Arthur Holm DynamicSpeakerは、デスクや家具への統合を目的とした電動ラウドスピーカーで、会議室や高品質な音響が求められるあらゆる空間において、柔軟な設置性と優れた音質、そして強化されたスピーチ明瞭度を提供します。

このコンパクトな全指向性360度アクティブスピーカーは、36W×2のクラスD内蔵アンプと2ウェイ同軸トランスデューサーを搭載し、統合されたDSP技術を通じて音声を音響ディフューザーで専用エリアに届けます。

本機はAHnetによる制御が可能で、AHlinkワイヤレスアプリ（AndroidおよびiOS対応）を使用して設定や操作を行うこともできます。DynamicSpeakerはERT-30およびERT-60と互換性があり、Arthur HolmのERTを使用することで、テーブルに設置されたすべてのユニットのアドレス設定をボタン一つで簡単に行うことができます。

## 接続部

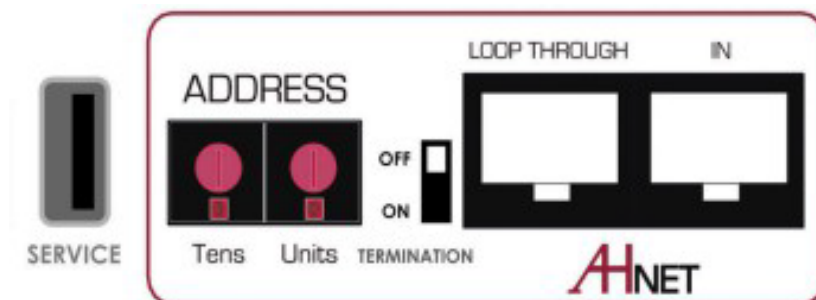

### ARTHUR HOLM

Albiral Display Solutions SL · Fàtima, 25 · 08512 Sant Hipòlit de Voltregà · Barcelona, Spain · +34 938 502 376 · [marketing@arthurholm.com](mailto:marketing@arthurholm.com) · [www.arthurholm.com](http://www.arthurholm.com)

Arthur HolmはAlbiral Display Solutions SLの登録商標です。仕様は予告なく変更される場合があります。

Make Your Meetings Count!

音響特性

4インチ同軸ラウドスピーカー
クラスD方式の2ウェイ・バイアンプ駆動
RMS出力：36.5W x 2
360° 音響拡散
バランスアナログ音声入力（レベルライン +4dB）
内蔵DSP搭載
周波数特性：100Hz ~ 10kHz (±7.5dB)
AHnet（RS-422/RS-485フルデュプレックスプロトコル）によるゲイン調整可能
AHnet（RS-422/RS-485フルデュプレックスプロトコル）によるミュート機能対応

材質

ブラッシュドステンレス鋼
鋼
アルミニウム
木製
仕上げ
スピーカードライバー用マット（ブラック）スピーカー ディフューザーマット（ブラック、非反射）
カバープレート：ブラッシュドステンレススチール/マットブラック /ホワイト   ハウジング：ブラック

オプション

- 天板下設置
- 塗装仕上げ

保証

- 2年間

コンサルタント、建築家、  
エンジニア向け仕様書

格納式電動ラウドスピーカーは、4インチ同軸全指向性トランスデューサーを木製ポート付きエンクロージャーに搭載した2ウェイの埋め込み型アクティブスピーカーシステムであり、36Wx2のクラスDバイアンプ、DSP技術、および全指向性音響ディフューザーを統合しています。カバープレートはステンレス製とします。入力端子は、4ピンロック付きXLRコネクタ（DC用）、ループスルー対応のRJ45コネクタx2、USBポートx2、およびPCBブロックコネクタを備えます。音響拡散は360°で10kHzまで対応し、オン軸の周波数特性は100Hz~10kHz ±7dBです。最大音圧レベルは1メートル測定で105dBピークを発生し、許容入力74W AES、ピーク104Wです。アドレスおよびセットアップ選択用のロータリースイッチを2つ装備し、ファームウェアアップグレード用のUSBポートを2基備えています。

接続

ソフトウェアアップデート用USBポート
XLR-4 DC インプット

エンジン

制御 Up/Down	カバープレート上の静電容量式タッチボタン
	タッチセンサー（突き板仕上げオプション用）
RJ45 CAT6	AHnetプロトコルによるアドレス指定可能なRS-422/RS-485フルデュプレックス制御

電気仕様

外部電源	100-240 Vac, 50/60Hz. 24VdC
消費電力	90W

機械仕様

ケース寸法	
上部カバープレート	∅ 264 x 3 mm [10.39" x 0.11"]
テーブル下のハウジング	∅ 251 x 212,50 mm [9.88" x 8.37"]
重量	8 Kg /17.63 Lbs

Certifications

- CE
- FCC

機械的な動作は、1つの駆動モーターのみを用い、リニア（直線）運動と回転運動を組み合わせることでトランスデューサーのエンクロージャーを下降・回転させ、トランスデューサーおよび音響ディフューザーを持ち上げて、トランスデューサーがハウジングの表面と同じ高さになるようにします。DynamicSpeakerは自動機械動作キャリブレーションシステム（AH-AMMC）を搭載しています。Arthur HolmのERTを使用することで、テーブルに設置されたすべてのモニターのアドレス設定をボタン一つで簡単に行うことができます。また、本機はAHlinkのAndroidおよびiOSアプリに対応しており、セットアップ、診断、制御メニューへのアクセスが可能です。

ARTHUR HOLM

Albiral Display Solutions SL · Fàtima, 25 · 08512 Sant Hipòlit de Voltregà · Barcelona, Spain · +34 938 502 376 · [marketing@arthurholm.com](mailto:marketing@arthurholm.com) · [www.arthurholm.com](http://www.arthurholm.com)

Arthur HolmはAlbiral Display Solutions SLの登録商標です。仕様は予告なく変更される場合があります。

Make Your Meetings Count!

All measurements are taken with the speaker installed in a 1m x 1m wooden surface.

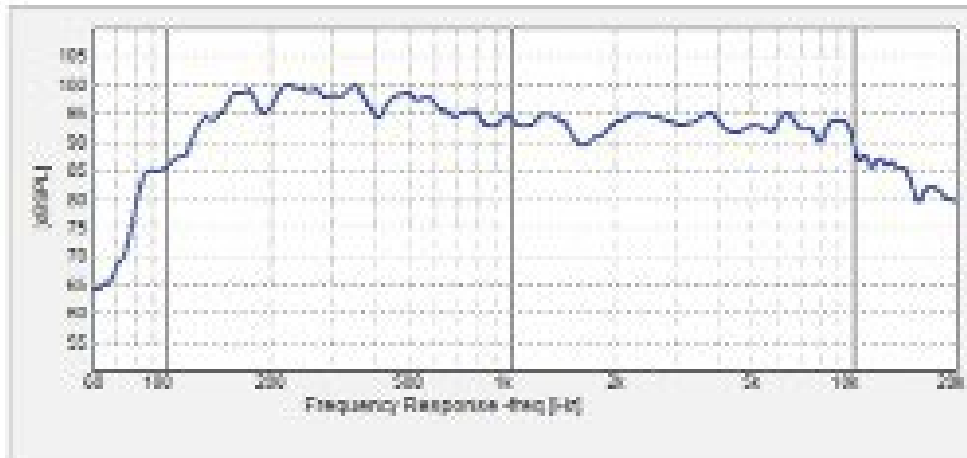

## HORIZONTAL

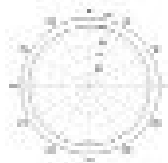

125 Hz

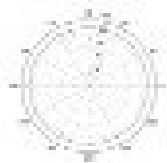

250 Hz

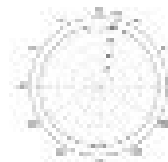

500 Hz

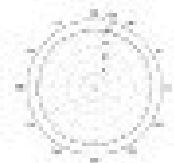

1 kHz

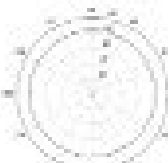

2 kHz

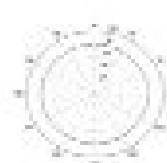

4 kHz

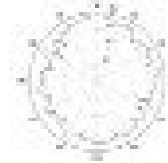

8 kHz

## POLAR PATTERNS

## VERTICAL

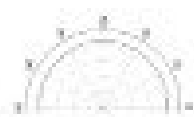

125 Hz



250 Hz



500 Hz



1 kHz



2 kHz

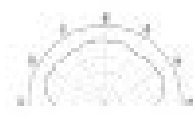

4 kHz

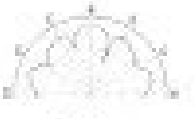

8 kHz

### ARTHUR HOLM

Albiral Display Solutions SL · Fàtima, 25 · 08512 Sant Hipòlit de Voltregà · Barcelona, Spain · +34 938 502 376 · [marketing@arthurholm.com](mailto:marketing@arthurholm.com) · [www.arthurholm.com](http://www.arthurholm.com)

Arthur HolmはAlbiral Display Solutions SLの登録商標です。仕様は予告なく変更される場合があります。

Make Your Meetings Count!

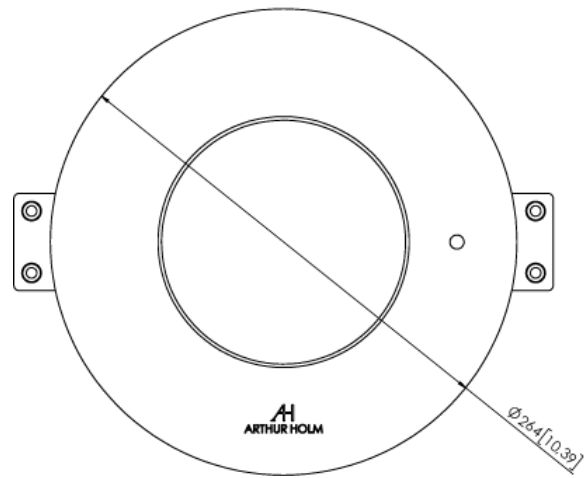
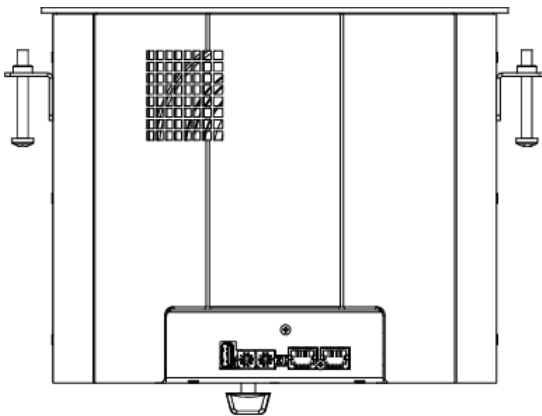
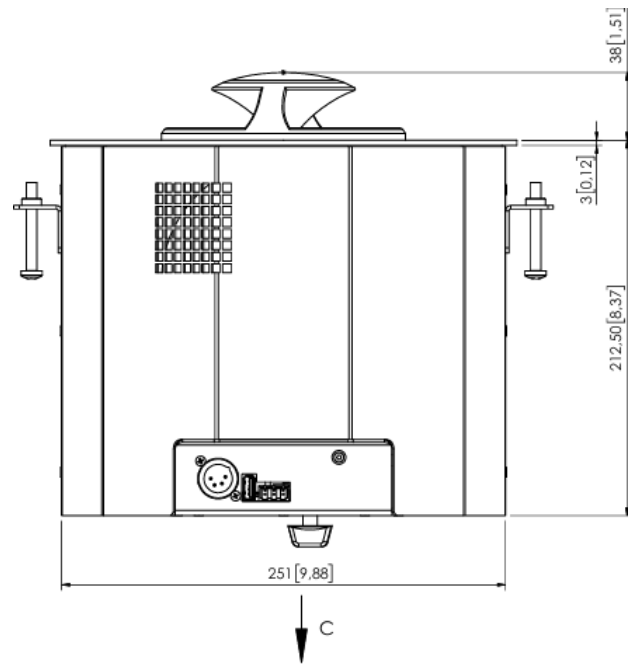
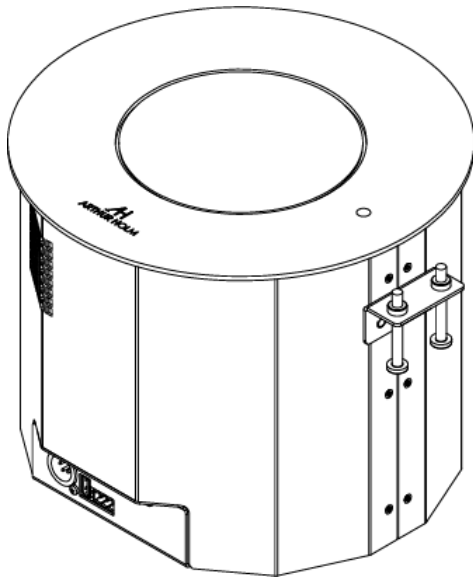

VIEW C  
∩ 180.00°

## AUDIO))) BRAINS

輸入販売代理店：株式会社オーディオブレインズ  
〒216-0033 神奈川県川崎市宮前区宮崎649-3 TEL：044-888-6761

<https://audiobrains.com/>

### ARTHUR HOLM

Albiral Display Solutions SL · Fàtima, 25 · 08512 Sant Hipòlit de Voltregà · Barcelona, Spain · +34 938 502 376 · [marketing@arthurholm.com](mailto:marketing@arthurholm.com) · [www.arthurholm.com](http://www.arthurholm.com)

Arthur HolmはAlbiral Display Solutions SLの登録商標です。仕様は予告なく変更される場合があります。

Make Your Meetings Count!